

男子 団体戦

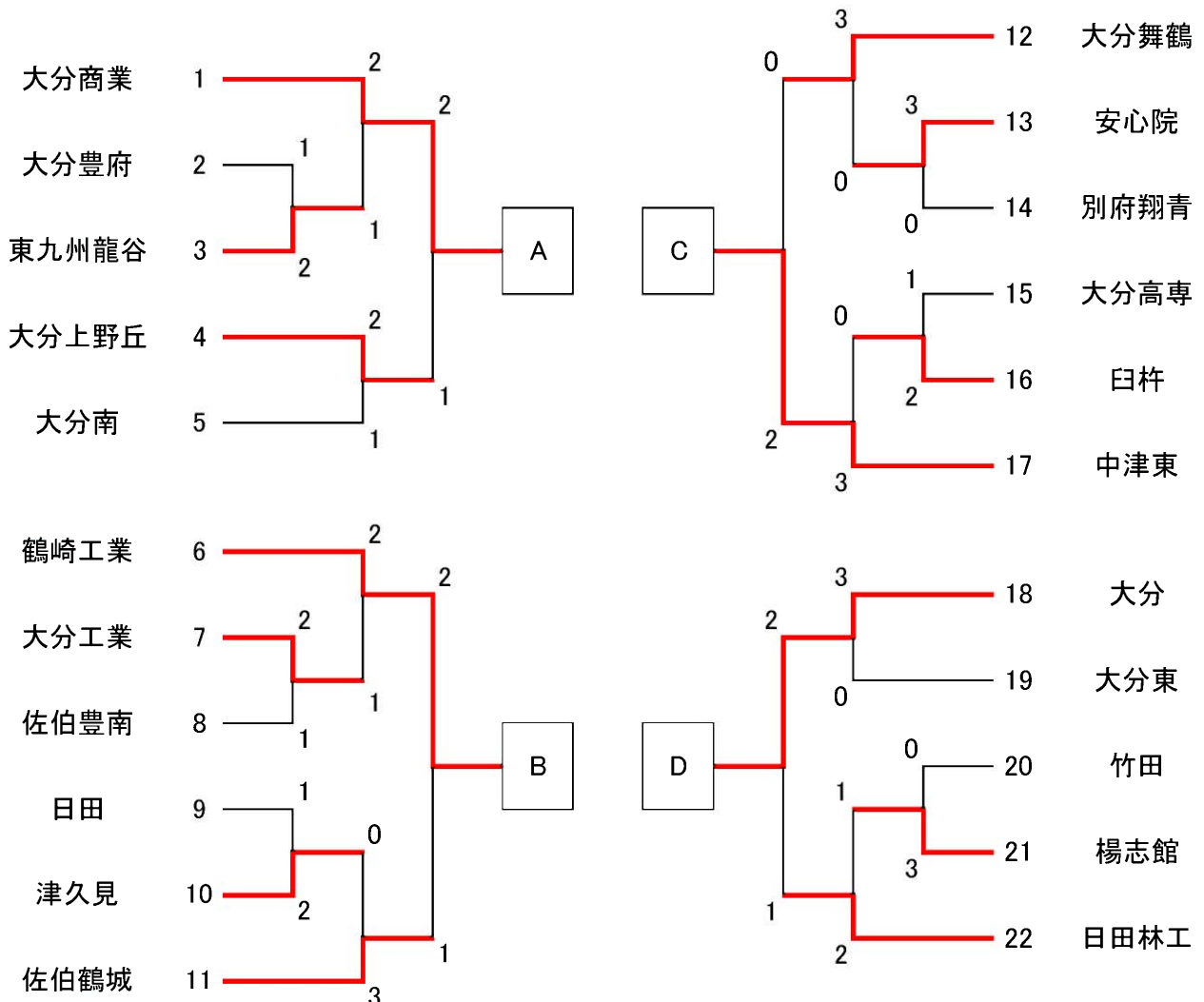

決勝リーグ

	A	B	C	D	勝率	順位
A 大分商業	-	③	1	③	2/3	1
B 鶴崎工業	0	-	②	②	2/3	3
C 中津東	②	1	-	③	2/3	2
D 大分	0	1	0	-	0/3	4

試合順

第1対戦	A-B	C-D
第2対戦	A-C	B-D
第3対戦	A-D	B-C

1位・2位が九州高校新人大会へ出場

1~3位は得失点差による

優勝メンバー

大分商業高校	
高松 遼河	甲斐田 黎
男知合 竜士	甲斐 将太
姫野 永遠	秦 弘晃
小野 悠河	大野 莉玖

女子 団体戦

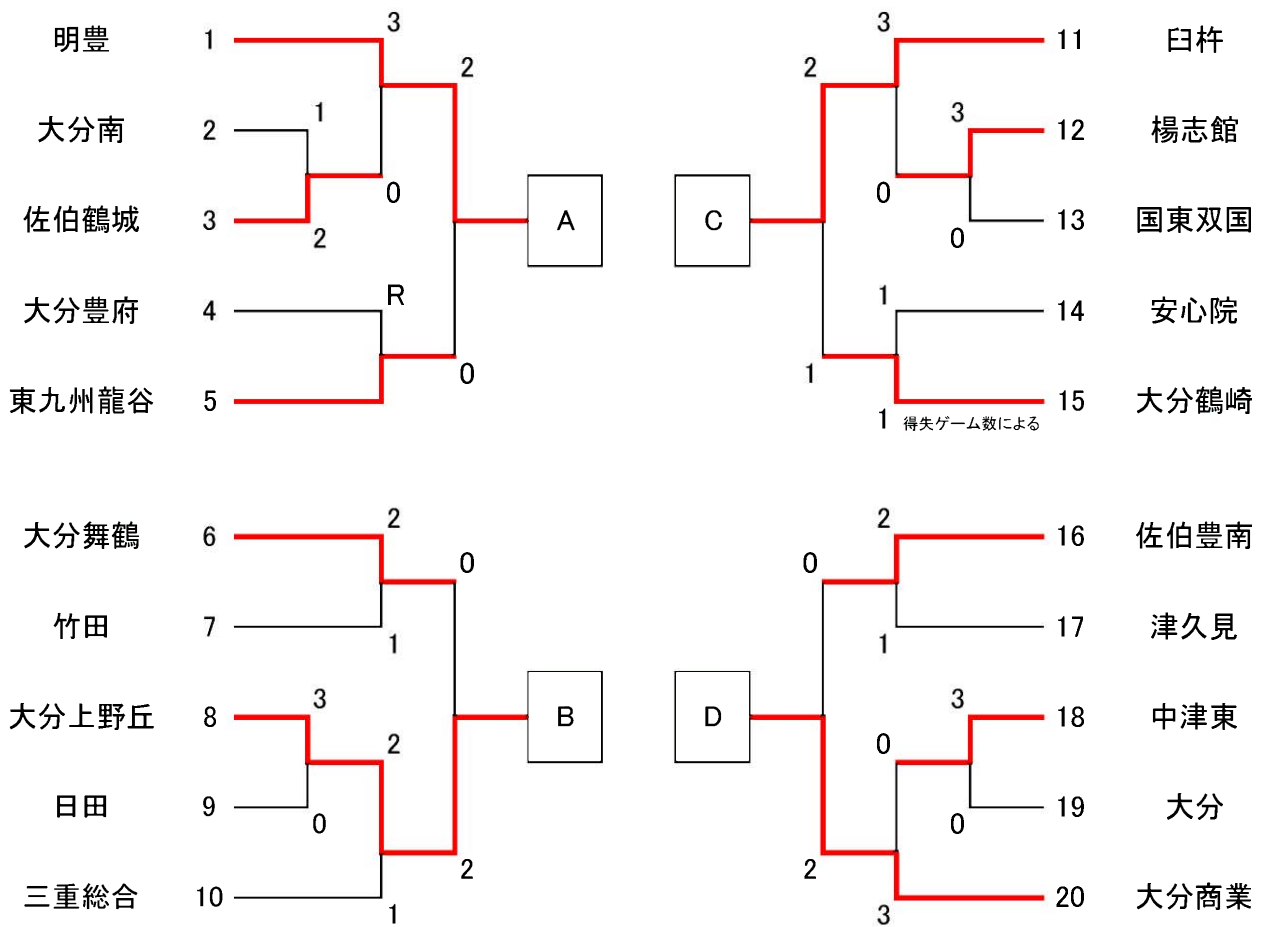

決勝リーグ

	A	B	C	D	勝率	順位
A 明豊	-	③	③	②	3/3	1
B 大分上野丘	0	-	③	0	1/2	3
C 臼杵	0	0	-	0	0/3	4
D 大分商業	1	③	③	-	2/3	2

試合順

第1対戦	A-B	C-D
第2対戦	A-C	B-D
第3対戦	A-D	B-C

1位・2位が九州高校新人大会へ出場

優勝メンバー

明豊高校	
一木 しいな	甲斐 成美
大森 乃愛	真島 千奈
飯野 美咲	古田 絢愛
早野 真優	南野 心海

男子個人戦 1

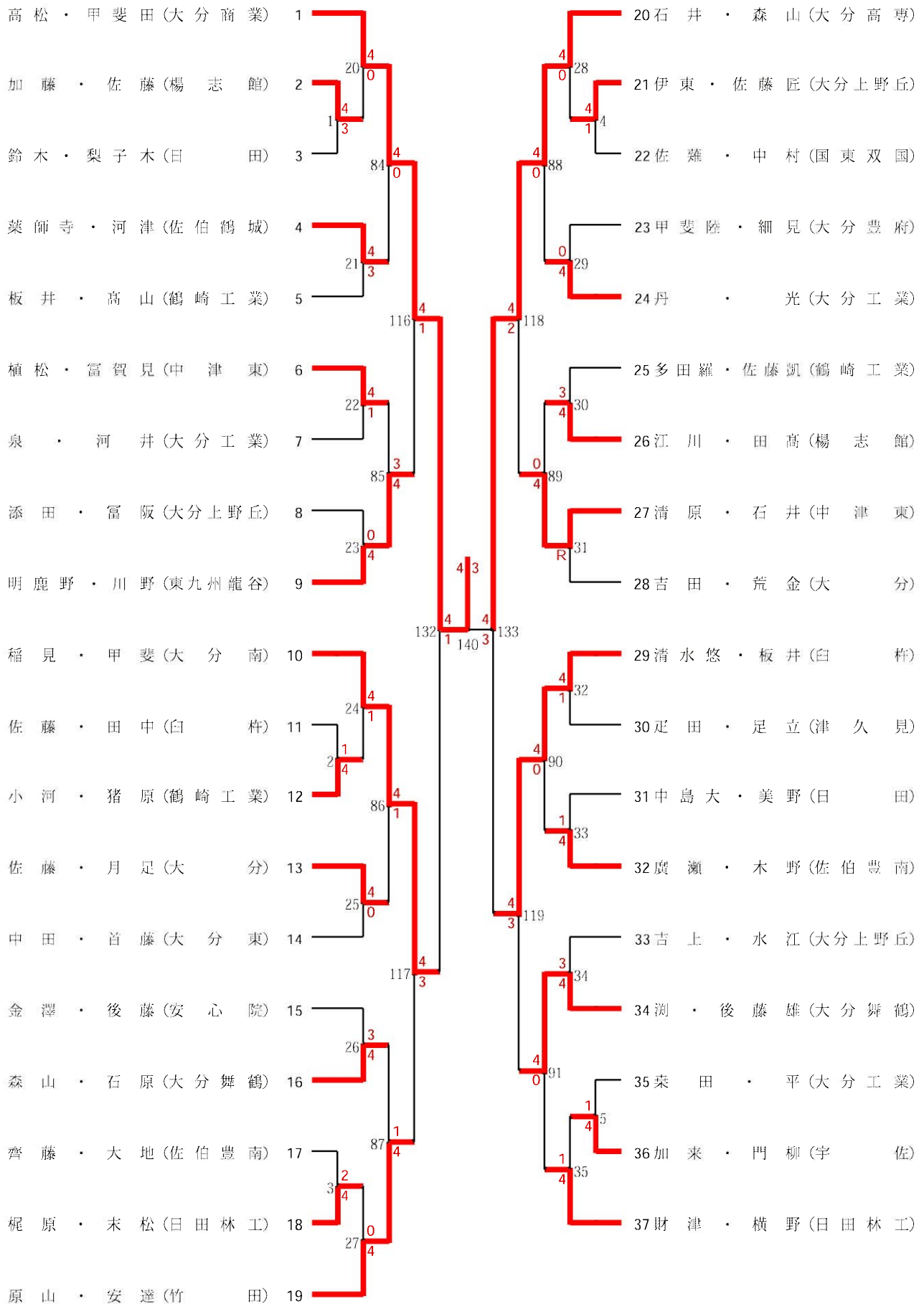

男子個人戦2

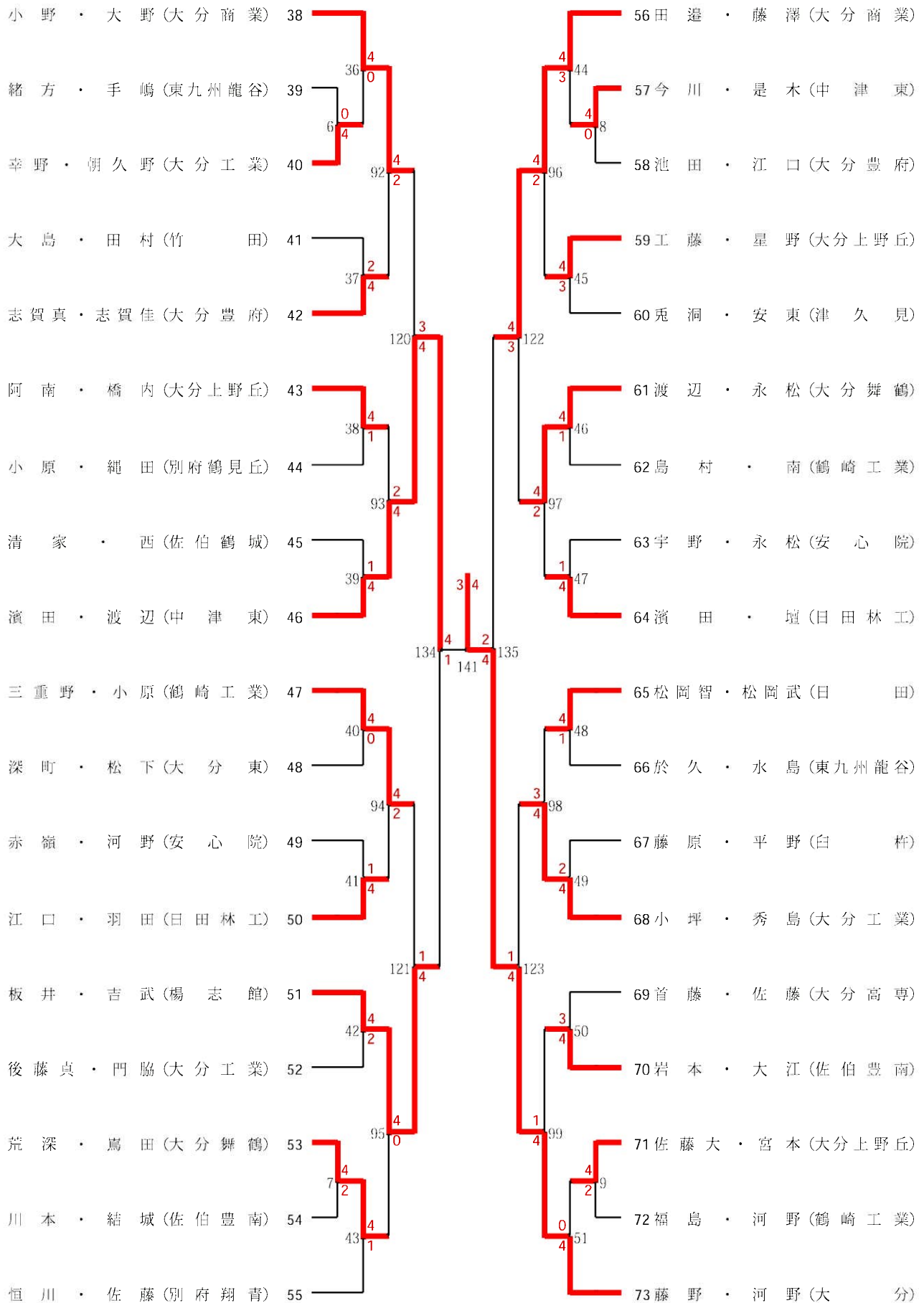

男子個人戦3

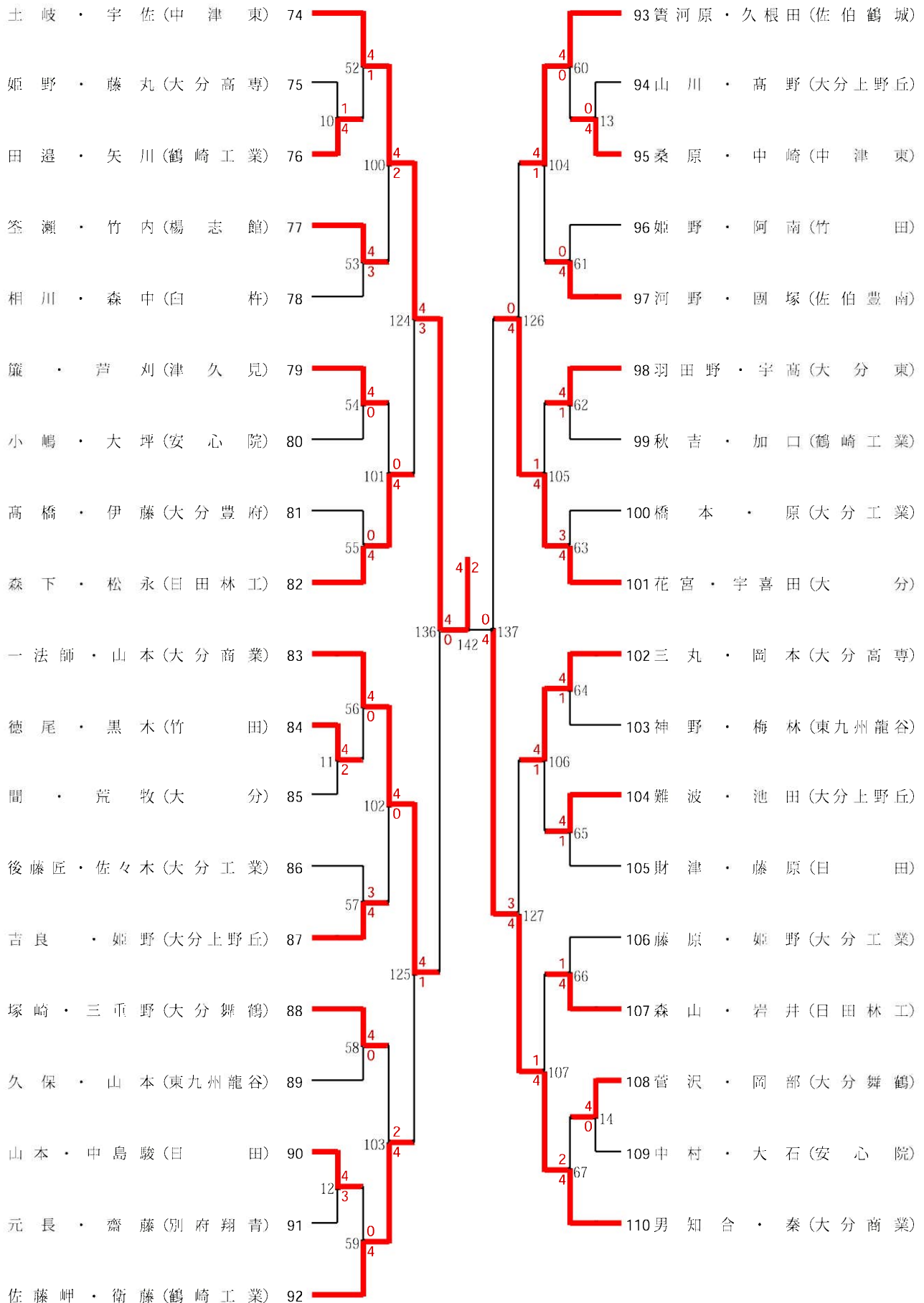

男子個人戦 4

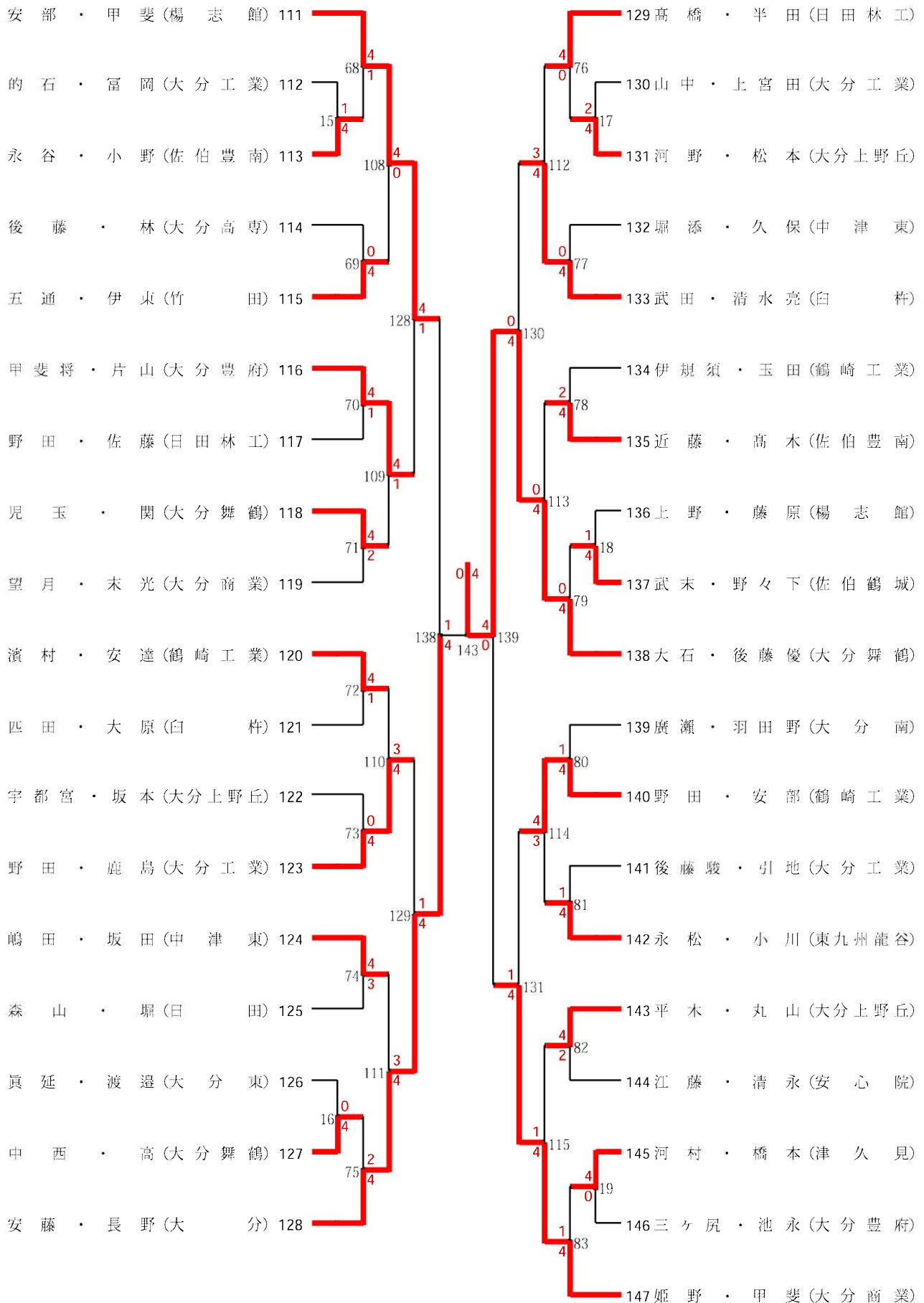

女子個人戦 1

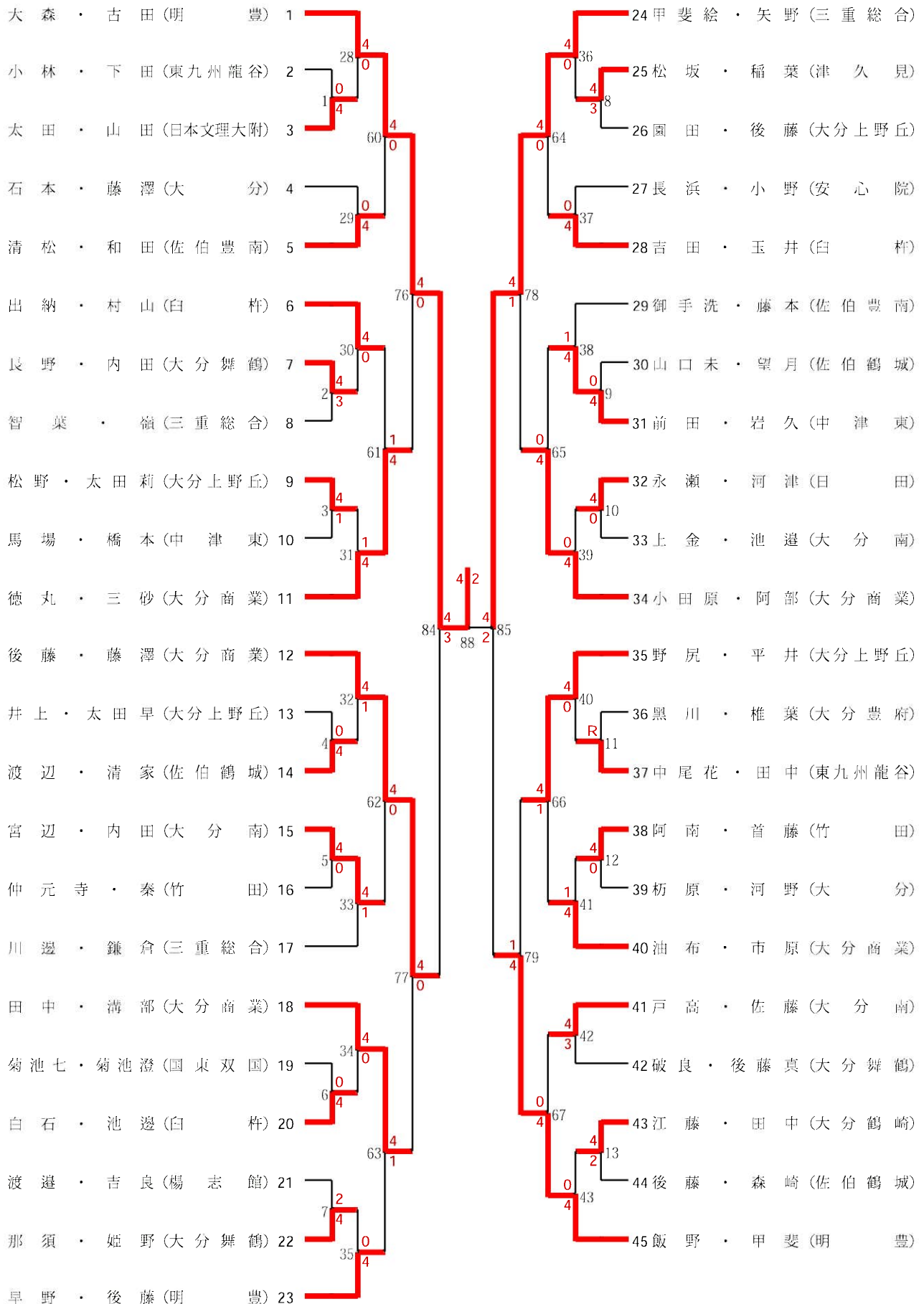

女子個人戦2

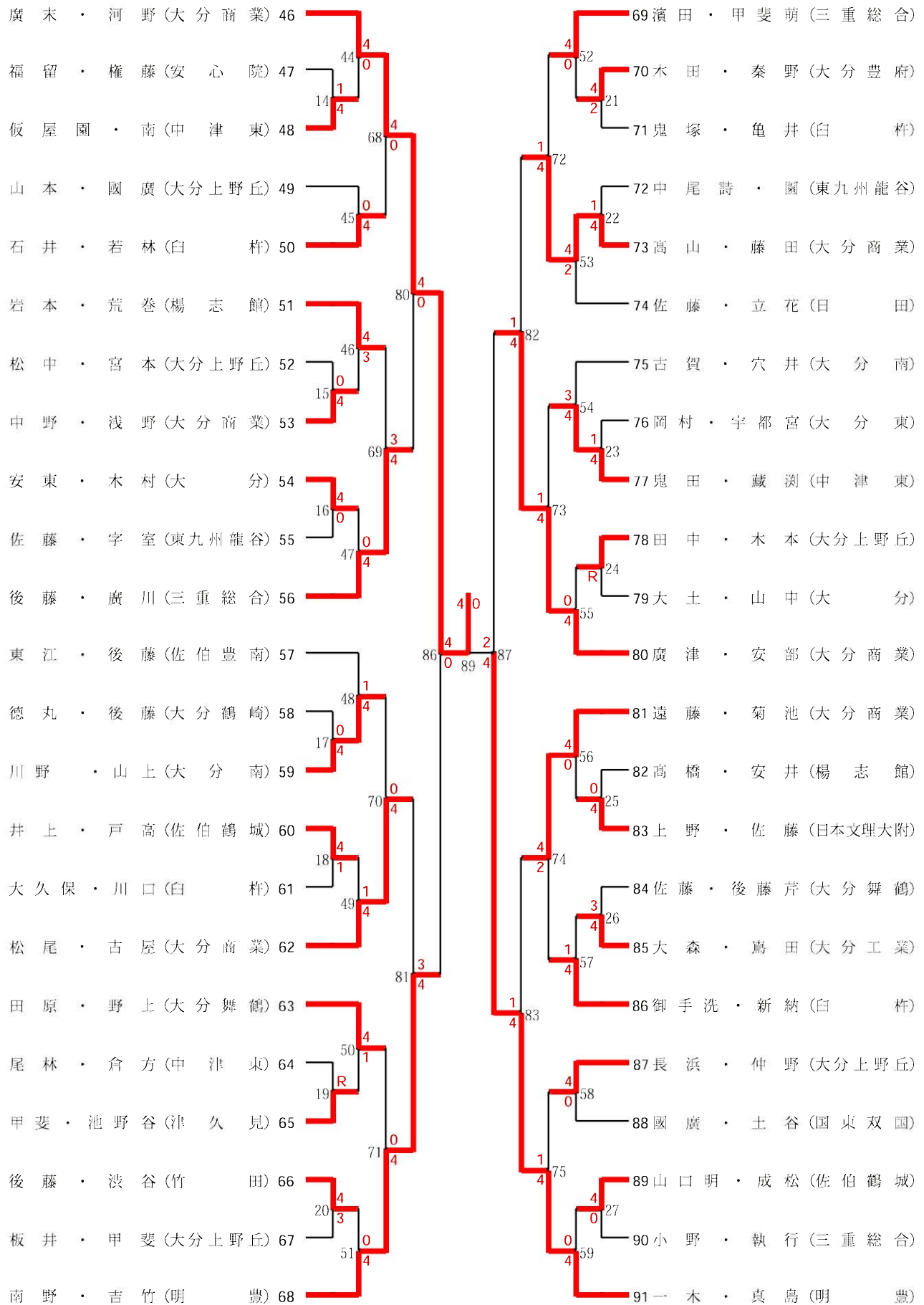

【男子個人戦 上位対戦】

ペア	学校名	No		No	ペア	学校名
高松 遼河 甲斐田 黎	大分商業	1	4	74	土岐 育己 宇佐 頼治	中津東
石井 彩生 森山 竣矢	大分高専	20	3	110	男知合 竜士 秦 弘 晃	大分商業
濱田 大聖 渡辺 悠斗	中津東	46	3	128	安藤 準司 長野 悠希	大分
藤野 郁弥 河野 樹	大分	73	4	138	大石 教人 後藤 優太	大分舞鶴

決勝スコア

4	5	①	3	1
	4	②	0	
	5	③	3	
	2	④	4	
	4	⑤	1	
		⑥		
	F			

【女子個人戦 上位対戦】

ペア	学校名	No		No	ペア	学校名
大森 乃愛 古田 絢愛	明豊	1	4	46	廣末 菜桜 河野 涼夏	大分商業
後藤 楓佳 藤澤 佳蓮	大分商業	12	3	68	南野 心海 吉竹 里海	明豊
甲斐 絵莉香 矢野 伊吹	三重総合	24	4	80	廣津 凧沙 安部 知佳子	大分商業
飯野 美咲 甲斐 成美	明豊	45	2	91	一木 しいな 真島 千奈	明豊

決勝スコア

1	3	①	5	4
	4	②	1	
	1	③	4	
	3	④	5	
	1	⑤	4	
		⑥		
	F			

男女とも8ペアが九州高校新人大会へ出場